

X-Sense XS01-WT Tuya Wi-Fi füstérzékelő

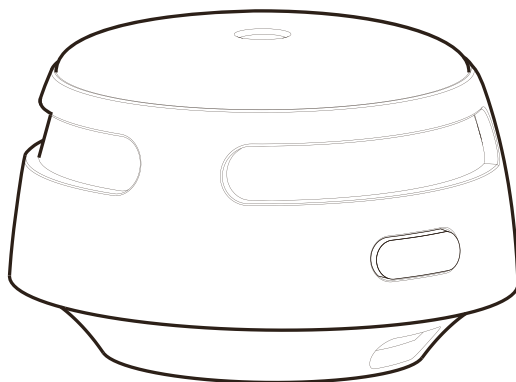

X-SENSE



HASZNÁLATI ÚTMUTATÓ

Kérjük, használat előtt olvassa el ezt a használati utasítást.

Ez a felhasználói kézikönyv fontos információkat tartalmaz az X-Sense füstjelző működésével kapcsolatban. Győződjön meg róla, hogy a riasztó felszerelése és működtetése előtt teljesen elolvasta a kézikönyv tartalmát. Ha a füstjelző telepítését mások általi használatra szánja, hagyja ezt a kézikönyvet (vagy annak egy példányát) a végfelhasználónál.

A csomag tartalma:

- 1 x füstérzékelő
- 1 x rögzítő konzol
- 2x csavarok
- 2 x fali dugó
- 1 x használati utasítás
- 1 x tű

Biztonsági intézkedések:

FONTOS!

1. Fordítson különös figyelmet a lehetséges veszélyes helyzetekre a használati utasításban leírtak szerint.
- 2.A készülék nem arra szolgál, hogy hallássérülteket figyelmeztessen.
- 3.Alkohol vagy kábítószer fogyasztása károsíthatja a készülék riasztási hangjának hallását.
- 4.A kéményekben, falakon, különböző szinteken lévő tetőkön vagy zárt ajtók mögött keletkező tüzekből származó veszélyek nem feltétlenül észlelhetők.
- 5.A készülék nem érzékeli a lángokat, a hőt, a szén-monoxidot vagy más veszélyes gázokat.

⚠ FIGYELEM

- 1.Soha ne hagyjon figyelmen kívül semmilyen riasztást. A válaszadás elmulasztása súlyos sérülést vagy halált okozhat.
- 2.A készülék némitó funkciója csak az Ön kényelmét szolgálja, és nem jelenthet megoldást a potenciális veszélyre. Bármely riasztás után ellenőrizze a helyszínt, ahol tartózkodik, nem jelent-e potenciális veszélyt. Ennek elmulasztása sérülést vagy halált okozhat.
3. A készüléket hetente egyszer ellenőrizni kell, hogy megfelelően működik-e. Ha a készülék nem működik megfelelően, azonnal cserélje ki, mert nem látja el a funkcióját!

Beállítások és a készülék Wi-Fi-hez való csatlakoztatása. Mielőtt csatlakoztatja a készüléket egy Wi-Fi hálózathoz, győződjön meg arról, hogy:

- ismeri a Wi-Fi hálózat nevét és jelszavát
- 2,4 GHz-es Wi-Fi hálózathoz csatlakozik (a készülék nem támogatja az 5GHz-et),
- a telefon Bluetooth funkciója aktiválva van

FIGYELEM!

1. Az alábbi felhasználói felületet iOS-eszközök alapján fejlesztettük ki. Ha más operációs rendszert használ, ugyanazok az ábrák kissé másképp nézhetnek ki, de az alapvető funkciók ugyanazok maradnak.

2. Az alkalmazás felhasználói felületén megjelenített tartalom egy része a későbbi szoftverfrissítések miatt némileg eltérhet a felhasználói útmutatóban szereplő tartalomtól.

1. A készülék telepítése előtt töltsse le az alkalmazást.

TuyaSmart/Smart Life, és csatlakoztassa a készüléket a Wi-Fi hálózathoz az alkalmazás segítségével. 2. Keresse a TuyaSmart/Smart Life alkalmazást az App Store vagy a Google Play oldalon, vagy egyszerűen olvassa be a mellékelt QR-kódot a TuyaSmart/Smart Life alkalmazás telepítéséhez. Egy fiókot is regisztrálnia kell.



TuyaSmart App



Smart Life App

2. A készülék aktiválásához távolítsa el a szigetelőfóliát az elemtartóról. A LED egyszer pirosan villogva jelzi, hogy a készülék aktiválódott.

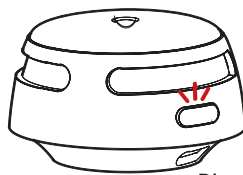
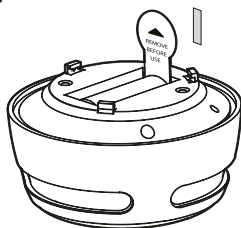

Piros LED

3. Nyissa meg a TuyaSmart/Smart Life alkalmazást, koppintson a kezdőlap jobb felső sarkában lévő "+" ikonra, vagy közvetlenül a "Készülék hozzáadása" lehetőségre a készülék hozzáadásához.

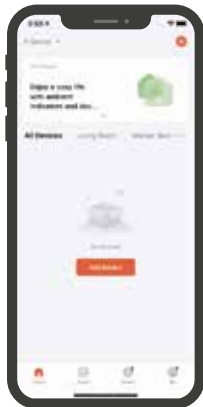

4. Az "Eszköz hozzáadása" kiválasztása után megjelenik a "közeli eszközök keresése" üzenet. - "készülékek keresése".

A készülékhez mellékelt tű segítségével nyomja meg és tartsa lenyomva 3 másodpercig a készülék hátoldalán lévő párosító gombot. Miután a készülék egyszer csipog, a LED gyorsan kék színnel villogni kezd, jelezve, hogy a készülék párosítási üzemmódba lépett.



Nyomja meg és tartsa lenyomva 3 másodpercig

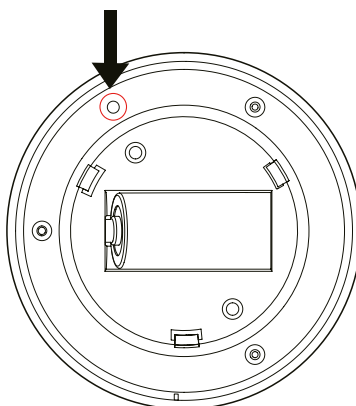

5. Miután a készülék párosítási módba lépett, az alkalmazás elkezd keresni az eszközöket. A főoldalon megjelenik az "Add Device" (Eszköz hozzáadása). - "Add Device", kattintson a "Add" opcióra, hogy hozzáadja az eszközt az alkalmazásban lévő fiókjához.

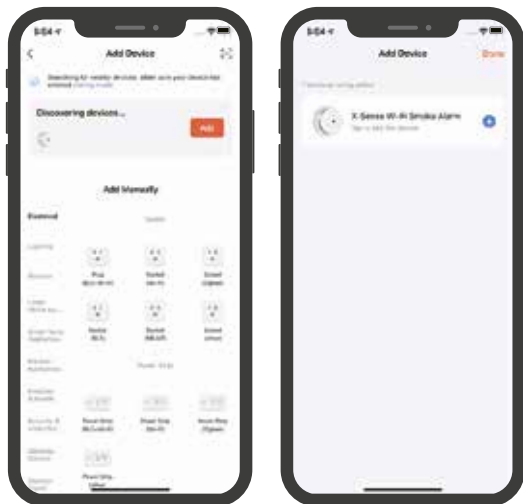

6. Kattintson a "+" gombra a készülék mellett, adja meg a Wi-Fi jelszót, és győződjön meg róla, hogy az helyes. MEGJEGYZÉS: Ha a "Kész" gombra kattintás nélkül választja a "+" gombot, a rendszer megkéri, hogy válassza ki az eszköz hozzáadásának lehetőségét az alkalmazásban.

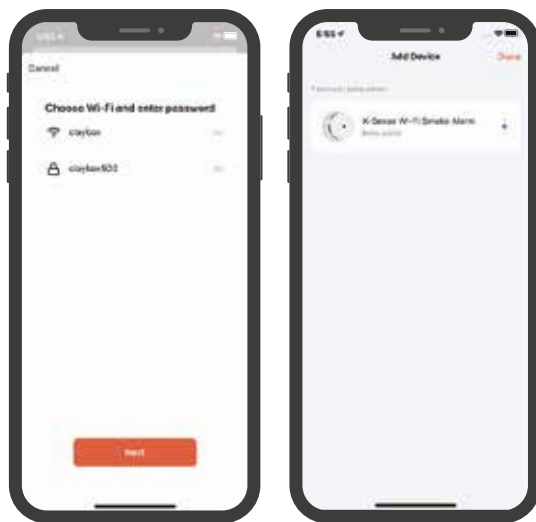

7. Ha sikeresen hozzáadta az eszközt, válassza a "Kész" lehetőséget. A hozzáadott eszközök megjelennek az alkalmazás főoldalán.

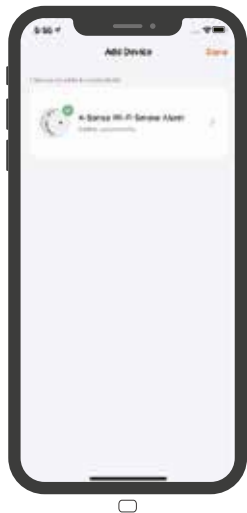

Fontos!

1. A párosítási folyamat során a LED körülbelül 2 percig kék színnel villog.

Ha a kapcsolat nem sikerül, a készülék a párosítási folyamat megismétlését kéri. Ehhez rövid időre vegye ki az akkumulátort a készülékből, és kezdje a folyamatot a 2. lépéstől.

2. A sikertelen kapcsolódás oka lehet, hogy a router, a mobiltelefon és a készülék a lehető legközelebb van egymáshoz, rossz Wi-Fi jelszó került megadásra, vagy a telefonon a Bluetooth nincs bekapcsolva.

8. Miután a készülék sikeresen csatlakozott az alkalmazáshoz, a beállítási lehetőségek között konfigurálhatja az értesítési opciót, és módosíthatja az alkalmazás és maga a készülék egyéb beállításait. **MEGJEGYZÉS:** Ha otthoni Wi-Fi útválasztója 2,4 és 5 GHz-es kétsávós, amely egyetlen SSID névvel működik, akkor a Wi-Fi útválasztó kézikönyvében találja meg a 2,4 és 5 GHz-es csatornákhöz külön SSID-k létrehozását. Az alkalmazásban a "Közös routerbeállítási módszer a TuyaSmart/Smart Life-on" opciót is kiválaszthatja a hálózatbeállítási információkhoz.

Alkalmazás beállításai

Értesítési beállítások

A Beállítások szakaszban (a fogaskerék a készülék kezdőképernyőjén) testre szabhatja, hogy milyen típusú értesítéseket küldjön a készülék. Ez magában foglalhatja a képernyőn megjelenő, valamint a naplózásra kerülő értesítéseket is.

Vegye figyelembe, hogy ha több értesítést is engedélyez, úgy tűnhet, hogy a készülék folyamatosan "figyelmeztet" valamire. Például, ha a "Készülék önellenőrzési értesítése" opció be van kapcsolva, a készülék minden alkalommal értesítést kap, amikor a teszt/kiürítés gomb megnyomása után tesztet végez.

Az aktivált értesítések száma befolyásolja a felhasznált energia mennyiségét, ezért a készülék akkumulátorát hamarabb kell kicserélni, mint egy év használat után.

Történelmi adatok (napló)

A múltbeli adatok vagy a napló eléréséhez válassza a "Klik for more" lehetőséget, amely a készülék kezdőképernyőjének alján található.

Offline üzemmód értesítés

Ez az értesítés akkor jelenik meg, ha a Wi-Fi hálózat nem működik megfelelően. Ellenőriznie kell a Wi-Fi hálózat működését. A készülék 8-12 óránként automatikusan csatlakozik a Wi-Fi hálózathoz. Ha a készülék háromszori csatlakozási kísérlet után sem tud csatlakozni a wi-fi hálózathoz, az alkalmazás jelzi, hogy a készülék Offline üzemmódban van, és üzenetet küld a felhasználó mobiltelefonjára. Felhívjuk figyelmét, hogy a készülék Offline üzemmódjáról szóló értesítés alapértelmezés szerint ki van kapcsolva. Ha szeretne értesítést kapni arról, hogy a készülék Offline üzemmódban van, akkor engedélyeznie kell ezt a funkciót.

A készülék tesztelése

A készülék tesztelését a következő esetekben kell elvégezni:

- a készüléket első alkalommal futtatják
- a készülék akkumulátorát kicserélték
- a készüléket átkonfigurálják
- hetente egyszer vagy hosszabb távollét után

A teszt elvégzéséhez nyomja meg röviden a teszt/kioldó gombot. Ha a gombot 3 másodpercnél hosszabb ideig nyomva tartja, a készülék újra csatlakozik az alkalmazáshoz, és a korábban megadott beállítások elvesznek.

A tesztgomb aktiválásakor a készülék 3 hangjelzést ad.

Ha az eszköz sikeresen csatlakozik az útválasztóhoz, a LED pirosan világít, majd néhány másodpercig gyorsan kék színnel villog, jelezve, hogy az eszköz csatlakozott.

A teszt befejezése után a készülék automatikusan készenléti üzemmódba lép.

MEGJEGYZÉS!

1. A készülékteszt funkció alaposan ellenőrzi a készülék áramkörét, füstpróba nélkül. Ha a készülék nem ad hangjelzést, olvassa el a jelen kézikönyv végén található "Hibaelhárítás" című részt. Soha ne használjon nyílt lángot a készülék teszteléséhez.
2. Ha a teszt során a LED 2 percig kék színnel villog, ez azt jelenti, hogy a készülék csatlakoztatása meghiúsult, és a készüléket újra kell csatlakoztatni/konfigurálni a Wi-Fi hálózathoz a használati útmutatóban leírtak szerint.

A készülék összeszerelése.

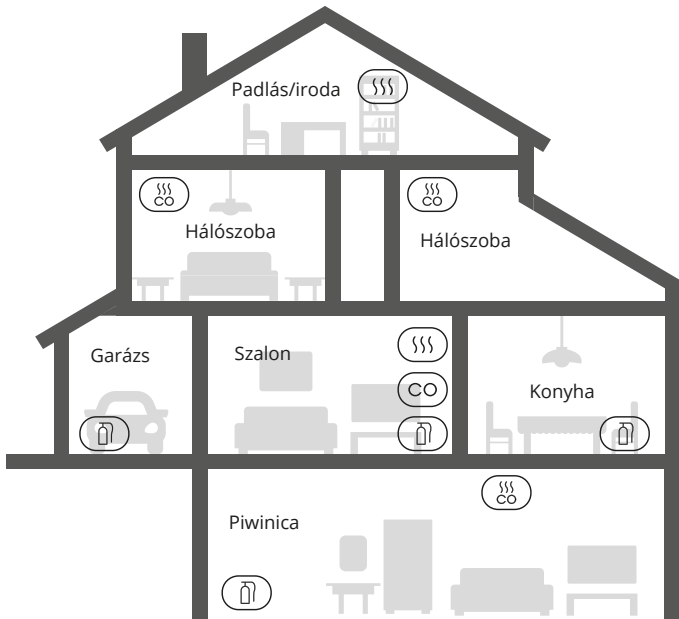

SSS Füstérzékelők

SSS
CO Füst- és szén-monoxid-érzékelők

CO Szén-monoxid-érzékelők

Tűzoltó készülékek

FONTOS!

Ha a készüléket a konyhában kívánja elhelyezni, ügyeljen arra, hogy a teszt/csend gomb könnyen hozzáférhető legyen. Annak elkerülése érdekében, hogy a készülék téves riasztásokat okozzon, szerelje fel a lehető legtávolabb a tűzhelytől és a mosogatótól.

1. A készüléket ajánlott minden hálósobában és a folyosókon felszerelni. A készülék beszerelése után győződjön meg arról, hogy minden helyiségben (különösen a hálósobákban) jól hallható. Ha csak egy készüléket telepít otthonában, akkor azt a lehető legközelebb kell elhelyezni az összes helyiséghez, és nem szabad a pincében vagy a helyiségektől távol eső helyen.

A készüléket az épület minden emeletén a lépcső fölé lehet telepíteni.

2. Szerelje a készüléket a mennyezet közepére (ha lehetséges) a füst és a hő terjedése miatt.

3. Ha a készüléket nem lehet a mennyezet közepén elhelyezni, akkor a sarkoktól 50 cm-re helyezze el.

4. Ha a készüléket falra szerelik, tartson 10-30 cm távolságot a mennyezettől.

5. Ha a helyiség (szoba vagy folyosó) hossza több mint 900cm, akkor több egységet szereljen fel ugyanabban a helyiségben.

6. Ha a fal vagy a sufice lejtős, a készüléket a fal/sufice legmagasabb pontjától 90cm-re kell felszerelni (vízszintesen mérve).

7. A biztonságos és stabil Wi-Fi kapcsolat fenntartása érdekében ügyeljen arra, hogy a készüléket az útválasztó hatótávolságán belül szerelje fel, és gondoskodjon arról, hogy a lehető legkevesebb akadály legyen közöttük.

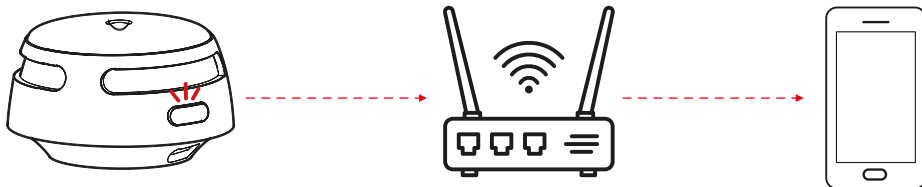
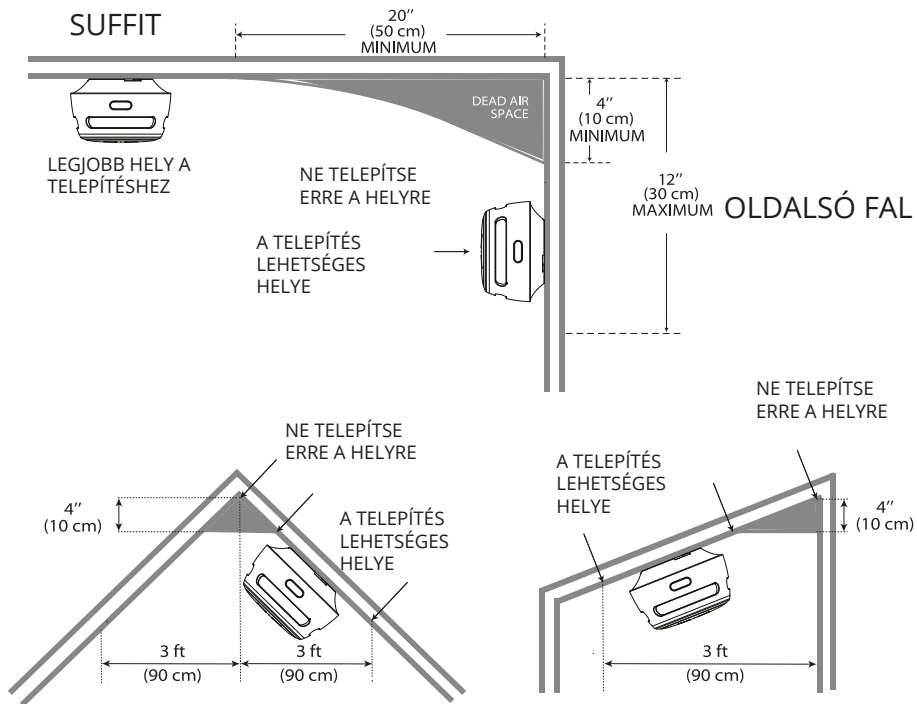

⚠ A 9; 9; MNŸG°

1. A készülék beszerelését megfelelő ismeretekkel és szakértelemmel rendelkező személynek kell elvégeznie.
2. A készülék nem helyettesítheti a tüzelőanyaggal működő készülékek megfelelő telepítését, használatát és karbantartását, beleértve a megfelelő szellőző- és elszívőrendszereket is.
3. Az esetleges sérülések elkerülése érdekében a készüléket a mennyezetre vagy a falra kell rögzíteni a szerelési utasításoknak megfelelően.
4. A készülékben lévő elemeket nem szabad túlzott hőnek kitenni, pl. napfénynek, tűznek stb.

Összeszerelési módszerek

FIGYELEM: Mielőtt a készüléket a kiválasztott helyiségbe telepítené, győződjön meg arról, hogy a készülék egy Wi-Fi hálózat hatótávolságán belül van, és hogy semmi sem zavarja a készülék és a Wi-Fi router közötti kommunikációt.

1. A szerelőtartó segítségével jelölje meg a csavarfuratokat a mennyezeten vagy a falon.
2. Fúrja ki a lyukakat a két jelölés helyén a megfelelő méretű fúrószárral.
3. Helyezze be a faldugókat, és a mellékelt csavarokkal csavarozza be a szerelőkonzolt a helyére.
3. Csatlakoztassa a készüléket a rögzítőkonzolhoz, és az óramutató járásával megegyező irányban elforgatva rögzítse a készüléket a helyén.
4. Tesztelje a készüléket a "A készülék tesztelése" című részben leírtak szerint.

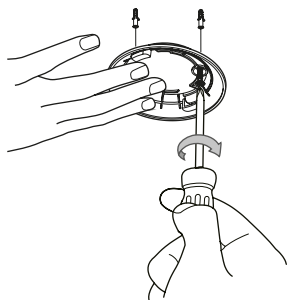

01



02



03

Üvöltő üzemmód

Ha a készüléket ártalmatlan füst (pl. gőz) aktiválja, ami téves riasztást okoz, akkor kétféleképpen lehet elhallgattatni:

1. Némítás az alkalmazáson keresztül- válassza a "Beállítások" opciót (fogaskerék), majd a végén a "Csend" opciót. Megjegyzés: Ha a készülék készenléti üzemmódban van, a készülék nem reagál a némító gomb megnyomására.
2. Nyomja meg a némítás/teszt gombot a készüléken, az alkalmazásban megjelenik egy értesítés a készülék némítás funkciójának kiválasztására. A készüléken lévő LED 5 másodpercenként pirosan villogni fog. A készülék 9 perc elteltével automatikusan kilép a némítási módból.

Az akkumulátor cseréjére vonatkozó utasítások

1. Az elem cseréjéhez az óramutató járásával ellentétes irányba fordítva válassza le a füstérzékelőt a tartó konzolról.
2. Az elem eltávolításához húzza meg az elem eltávolító fülét, majd helyezze be az új elemet a megfelelő polaritásjelzéseknek megfelelően.
3. Tesztelje a készüléket, majd az óramutató járásával megegyező irányba történő elfordítással rögzítse a tartó konzolra .

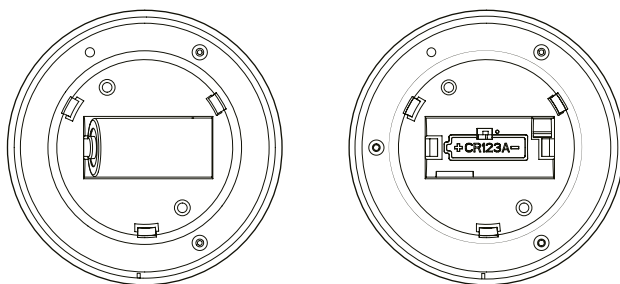

A LED és a hangjelzés működési diagramja

Állapot	LED	Hangjelzés	Megjegyzések
Normál	Vörös villogás percenként egyszer	Nem	
Wi-Fi kapcsolat	Gyorsan villog (másodpercenként 4-szer) kék színben.	1 x hang szinkronhang	
Teszt	Másodpercenként 3-szor pirosan villog, majd gyorsan késsel villog (másodpercenként 4-szer).	3 gyors hangjelzés (1 hangjelzés másodpercenként)	

Riasztás	Másodpercenként egyszer pirosan villog	Rövid gyors hangjelzés	Az alkalmazás azonnal értesíti Önt a vészhelyzetről
Néma üzemmód	Vörös villogás 5 másodpercenként	Nem	
Alacsony akkumulátoreljesítmény	60 másodpercenként pirosan villog	60 másodpercenként egy hangjelzés	
Bontás	60 másodpercenként kétszer pirosan villog	Két hangjelzés 60 másodpercenként	Alkalmazáson belüli értesítés az alacsony akkumulátorteljesítményről

Műszaki specifikációk

Tápegység	Cserélhető lítium akkumulátor 3 V CR123A
Munkaidő	10 év
Az akkumulátor élettartama	1 év
Érzékelő típusa	Fényelektromos
Biztonsági szabvány	EN 14604:2005+AC:2008
Lefedettségi terület	215-430 sq, ft (20-40 m ²)
Üzemi hőmérséklet	40-100°F (4,4-37,8°C)
Üzemi relatív páratartalom	< 85% (nem kondenzálódó)
Riasztás hangereje	> 85 dB 3 m-en (10 ft) 3,2 + 0,3 kHz-es impulzus riasztásnál
A néma üzemmód időtartama	Körülbelül 9 perc
Alkalmazás	TuyaSmart/Smart Life alkalmazás (Android és iOS támogatással)
Vezeték nélküli hálózati frekvencia	2,4 GHz (nem kompatibilis az 5 GHz-es Wi-Fi hálózattal)
Vezeték nélküli protokoll	IEEE 802.11b/g/n

Figyelem!

1. Az akkumulátor élettartamát a heti teszt és a készenléti üzemmódban mért áramértékekből számítják ki.
2. A készülék 40 és 100°F (4,4 és 37,5°C) közötti hőmérsékleten működik. Az alacsonyabb vagy magasabb hőmérsékletnek való hosszabb ideig tartó kitettség lerövidítheti az akkumulátor élettartamát és befolyásolhatja a készülék teljesítményét. Nem ajánlott a készüléket a működési hőmérséklet-tartományon kívül működtetni.

A készülék karbantartása

Kövesse az alábbi lépéseket a készülék jó állapotban tartásához:

1. Ellenőrizze, hogy a riasztási hang és a készülék LED-je megfelelően működik-e, a készülék hetente egyszeri tesztelésével.
2. Tisztítsa meg a készüléket legalább 3 havonta egyszer. Ehhez vegye le a készüléket a mennyezetről/falról, tisztítsa meg a burkolatot és a szellőzőnyílásokat egy puha kefével felszerelt porszívóval, hogy eltávolítsa a port és a szennyeződések.
3. Soha ne használjon tisztítószereket vagy más oldószereket a készülék tisztításához.
4. Kerülje a léghűtők, hajlakk vagy más aeroszolok permetezését a készülék közelében.
5. Ne takarja le a készüléket. A szellőzőnyílások eltömése zavarhatja az érzékelő füstérzékelő képességét.
6. Soha ne próbálja meg szétszerelni a készüléket, vagy tisztítani a készülék belsejét. Ha így tesz, a garancia érvényét veszti.
7. Miután a készüléket eltávolították, a lehető leghamarabb helyezze vissza a megfelelő helyre, hogy biztosítsa a készülék további megfelelő működését.
8. Ha a helyiséget, amelyben a készülék található, tisztítószerekkel tisztították, vagy más szennyeződések vannak benne, szellőztesse ki a helyiséget

Problémamegoldás

PROBLÉMA	MEGOLDÁS
Nincs hangjelzés a tesztek során	a) győződjön meg arról, hogy az akkumulátor megfelelően van-e beszerelve a készülékbe. b) győződjön meg róla, hogy megnyomta a tesztgombot .
A készülék nem csatlakozik a Wi-Fi hálózathoz	a)győződjön meg arról, hogy a Bluetooth funkció engedélyezve van a telefonon b)olvassa el a felhasználói kézikönyvben található információkat
Hamis riasztások kiváltása riasztások, pl. főzés, fürdés stb. közben.	a) ellenőrizze, hogy a készülék a megfelelő helyeken van-e felszerelve. b)tisztítsa meg a készüléket
A LED pirosan villog, és a készülék kibocsátja a 1 hangjelzést ad 60 másodpercenként.	Azonnal cserélje ki az akkumulátort
A LED pirosan villog, és a készülék kibocsátja a 2 hangjelzést ad 60 másodpercenként.	a) Tisztítsa meg a készüléket és ellenőrizze a működését b) Cserélje ki a készüléket

Jótállási jegy

Importőr neve és címe: INNPRO Robert Błędowski, ul. Rudzka 65c, 44-200 Rybnik, Lengyelország

Terméket értékesítő eladó (forgalmazó, a jogszabályi jótállás kötelezettje) neve és címe:

Vásárlás napja (szerződéskötés) és fogyasztó részére történő átadás:

Számlaszám/Csomagszám:

A termék adatai:

Típusa:

Megnevezése:

Azonosító száma:

Garancia hossza:

TISZTELT VÁSÁRLÓ

Köszönjük, hogy az INNPRO által forgalmazott terméket választotta. Reméljük, hogy jó hasznát fogja venni termékünknek a későbbiekben. Nem valószínű, hogy a termék használata során javításra fog szorulni, de amennyiben mégis, abban az esetben közvetlenül az eladóhoz (forgalmazó) fordulhat segítségért. A kényelmetlenségek elkerülése érdekében kérjük, hogy figyelmesen olvassa el a kezelési útmutatót, mielőtt a forgalmazóhoz fordul.

JÓTÁLLÁSI FELTÉTELEK

A Termékek vonatkozásában a termék tulajdonosa az itt rögzített jótállási feltételek szerint érvényesíthet jótállási igényt, feltéve, hogy fogyasztónak minősül („a szakmája, önálló foglalkozása vagy üzleti tevékenysége körén kívül eljáró természetes személy”). A jótállási igény az eredeti Jótállási Jegy bemutatásával - a jótállási idő alatt bármikor - érvényesíthető az eladóval (forgalmazó) szemben.

KIZÁRÓ OKOK ÉS KORLÁTOZÁSOK

Az importőr nem vállal jótállást a termék vagy bármely tartozék részét képező szoftver minőségére, teljesítményére, pontosságára, megbízhatóságára illetve alkalmasságára vonatkozóan. Az eladó (forgalmazó) mentesül a jótállási kötelezettség alól, ha az eladó (forgalmazó) vagy a jótállási javítások elvégzésével megbízott szerviz bizonyítja, hogy a hiba oka a teljesítés után keletkezett.

A jótállás nem terjed ki az alábbi esetekre:

- a) Fizikai sérülés, tűzkár vagy vízkár, amelyek nem gyártási hibából fakadnak, ide értve többek között a felhasználói hibákat;
 - b) Nem rendeltetésszerű használatból adódó sérülés, engedély nélküli szétszerelésből, a termék megbontásából fakadóan, melyek nem állnak összhangban a felhasználói útmutatóban foglaltakkal;
 - c) Vízkár, mely nem megfelelő előkészítés, használat, vagy a felhasználói útmutatóval nem összhangban lévő használatból fakad;
 - d) Engedély nélküli átalakítás az áramkörben, nem megfelelő akkumulátorhasználatból fakadó sérülések;
 - e) Sérülés, ami rossz időjárási körülmények között történő használatból fakad (pl.: vihar, homokvihar, eső, stb.);
 - f) Sérülés, ami nagy elektromágneses mezőben történő üzemeltetésből fakad;
 - g) Sérülés, ami egyéb magas interferenciájú környezetben történő üzemeltetésből fakad;
 - h) Sérülés, ami alacsony akkumulátorfeszültségből vagy hibás akkumulátor használatából fakad;
 - i) Olyan termékek esetén, amelyek azonosítója hamisított vagy megsemmisült;
- j) Termékek, amik nem rendelkeznek eladást igazoló dokumentumokkal, vagy az eladást igazoló dokumentum beazonosíthatóan nem ahhoz a termékhez tartozik, vagy az eladást igazoló dokumentum hamisított;
- k) helytelen tárolásból, szállításból, leejtésből eredő sérülés esetén;
- l) Rongálás esetén;
- m) Vásárlás után keletkezett okból adódó meghibásodás eserén;
- n) A gyártó által előírt rendszeres ellenőrzés, karbantartás elmulasztása;
- o) Bármely a hibát vagy annak okát előidéző beavatkozás vagy javítás, amelyet nem a jelen jótállási jegyen feltüntetett hivatalos szerviz végez.

JOGSZABÁLYI JÓTÁLLÁS

A fogyasztói szerződés keretében a Magyarországon vásárolt, forgalmazó által forgalomba hozott termékekre a 151/2003. (IX. 22.) Kormányrendelet alapján kötelező jogszabályi jótállás vonatkozik, amelynek időtartama a termék átadásának, vagy az eladó vagy az eladó közreműködője általi üzembe helyezés időpontjától számított

- 10 000 forintot elérő, de 100 000 forintot meg nem haladó eladási ár esetén egy (1) év,
- 100 000 forintot meghaladó, de 250 000 forintot meg nem haladó eladási ár esetén két (2) év,
- 250 000 forint eladási ár felett három (3) év.

E határidők elmulasztása jogvesztéssel jár.

A jogszabályi jótállás a terméket Önnek közvetlenül értékesítő eladót (forgalmazót) terheli. A 151/2003. (IX. 22.) Kormányrendelet 4. § (2) bekezdése alapján, a jótállási jegy szabálytalan kiállítása vagy a jótállási jegy fogyasztó rendelkezésére bocsátásának elmaradása a jótállás érvényességét nem érinti. A szabálytalanul kiállított jótállási jegy alapján érvényesített igények teljesítése az eladót (forgalmazót) terheli. A Jogszabályi jótállásból eredő jogok érvényesítésének nem feltétele a termék felbontott csomagolásának fogyasztó általi visszaszolgáltatása. Jelen Jótállási jegyben foglaltak a fogyasztónak a törvényből eredő jogait nem érintik.

JOGSZABÁLYI JÓTÁLLÁS ALAPJÁN ÉRVÉNYESÍTHETŐ JOGOK

A jótállási időn belüli meghibásodás esetén a fogyasztó választása szerint

- a) kijavítást vagy kicserélést követelhet, kivéve, ha a választott szavatossági igény teljesítése lehetetlen, vagy ha az a forgalmazónak a másik szavatossági igény teljesítésével összehasonlítva aránytalan többletköltséget eredményezne, figyelembe véve a termék hibátlan állapotban képviselt értékét, a szerződésszegés súlyát és a kellékszavatossági jog teljesítésével a jogosultnak okozott érdeksérelmet;
- b) arányos árleszállítást igényelhet, vagy – ha a forgalmazó a kijavítást vagy a kicserélést nem vállalta, e kötelezettségének megfelelő határidőn belül nem tud eleget tenni, vagy ha a jogosultnak a kijavításhoz vagy kicseréléshez fűződő érdeke megszűnt – elállhat a szerződéstől. Jelentéktelen hiba miatt elállásnak nincs helye.

A forgalmazó – a fogyasztó eltérő rendelkezése hiányában - köteles a terméket nyolc (8) napon belül kicserélni, ha

- a) a Jogsabályi jótállás időtartama alatt a termék első alkalommal történő javításakor megállapítást nyer, hogy a termék nem javítható, vagy
- b) a termék három (3) alkalommal történő kijavítását követően ismét meghibásodik; vagy
- c) a termék kijavítására a kijavítási igény eladóval való közlésétől számított harmincadik (30.) napig nem kerül sor, a harmincnapos határidő eredménytelen elteltétől számítva.

Ha a fentiek szerint a termék cseréjére nincs lehetőség, az eladó (forgalmazó) a fogyasztó által bemutatott, a termék ellenértékének megfizetését igazoló bizonylaton feltüntetett vételárat nyolc (8) napon belül a fogyasztó részére visszatéríti.

A kijavítást vagy kicserélést – a termék tulajdonságaira és a jogosult által elvárható rendeltetésére figyelemmel – megfelelő határidőn belül, a fogyasztó érdekeit kímélve kell elvégezni. A jótállásra kötelezetknek törekednie kell arra, hogy a kijavítás vagy a kicserélés legfeljebb 15 napon belül megtörténjen. Jótállási igényét a fogyasztó közvetlenül az eladónál (forgalmazó) köteles a meghibásodás észlelését követően haladéktalanul bejelenteni. Ha a fogyasztó a termék meghibásodása miatt a vásárlástól (üzembe helyezettől) számított három munkanapon belül érvényesít csereigényt, az eladó (forgalmazó) nem hivatkozhat aránytalan többletköltségre, hanem köteles a fogyasztási cikket kicserélni, feltéve, hogy a meghibásodás a rendeltetésszerű használatot akadályozza.

A jótállás időtartamán belül jótállási javítási munkákat csak a kijelölt szerviz végezhet, az érvényes Jótállási jegy alapján. Minden jótállás keretén belüli javítás esetén ellenőrizz a javítási szelvények megfelelő kitöltését. A javítás során a termékbe csak új alkatrész kerülhet beépítésre. Amennyiben a javítást a kijelölt szakműhely nem végzi el, vagy a javítást nem is vállalják, úgy a fogyasztó a terméket a jótállás kötelezettjének költségére máshol is kijavíttathatja. A javítás költségeinek megtérítéséhez, annak megfelelő számlával történő igazolása szükséges. A dolognak a kicseréléssel vagy a kijavítással érintett részére a jótállási igény újból kezdődik.

JÓTÁLLÁSRA VONATKOZÓ KÖZÖS SZABÁLYOK

Amennyiben a termék (az újként történő első vásárlás időpontjától számítva) a jótállási időn belül a gyártás, vagy a gyártás során nem megfelelő anyag alkalmazása miatt meghibásodik, azt a Jótállási területen belül az importőr hivatalos készülék szerveze térítésmentesen megjavítja, vagy a terméket, vagy hibás alkatrészét kicseréli, amennyiben a hibás alkatrészre a jelen Jótállási jegyben írt feltételek, és korlátozások figyelembevételével a Szerződéses jótállás érvényes. Minden kicserélt termék, illetve alkatrész tulajdonjoga a cserét elvégzőre száll.

Jótállás csak a jótállási időn belül, a hibás termék átadása, valamint a vásárlást bizonyító, a vásárlás dátumát, a modell típusát és az eladó forgalmazó nevét tartalmazó eredeti dokumentum (jótállási jegy, annak hiányában számla vagy nyugta) ezen adattartalmában olvasható és sértetlen bemutatása esetén érvényesíthető. Ellenkező esetben az importőr hivatalos készülék szerveze a díjmentes jótállási szervizszolgáltatást visszautasíthatja.

A jótállás nem érvényes olyan termékre, amelyen a típus- vagy sorozatszámot megváltoztatták, törölték, eltávolították vagy olvashatatlanná tették.

Kérjük a jótállási jegy vásárláskor történő megfelelő kitöltését körültekintően ellenőrizze, a Jótállási jegyet pedig gondosan őrizze meg. Elveszett Jótállási jegy pótlására csak az eladás napjának hitelt érdemlő igazolása (pl. dátummal és bélyegzővel ellátott számla, eladási jegyzék bemutatása) esetén van lehetőség. A jótállási jegyen történt bármilyen javítás, törlés, átírás, vagy valótlan adatok bejegyzése a Jótállási jegy érvénytelenségét vonja maga után.

Kérjük, hogy a termékből eltávolítható adattároló eszközök elvesztésének/meghibásodásának elkerülése végett azokat a termék javításra leadását megelőzően távolítsa el a termékből.

A jótállás nem terjed ki a hibás termék importőrhez, illetve az importőr hivatalos készülék szervizéhez, a nem importőr által megjelölt szállítómányozó által történő szállítással kapcsolatos szállítási költségekre és kockázatra.

Jelen jótállási jegyen megadott termékre a Gyártó további kiegészítő jótállást is nyújt(hat), melynek feltételeit – terméktől függően - a megvásárolt termékhez csatolt Használati Útmutató és/vagy a Gyártó hivatalos honlap tartalmazza. A Fogyasztó a jogszabály alapján kötelező jótállási időn túl a termékkel kapcsolatos jótállási igényét a Gyártó által meghatározott képviselési pontokon jelezheti.

Jogvita esetén a Fogyasztó a megyei (fővárosi) kereskedelmi és iparkamarák mellett működő békéltető testület eljárását is kezdeményezheti.

JÓTÁLLÁS KERETÉBEN VÉGZETT JAVÍTÁSOK/CSERÉK:

Bejelentés dátuma:	Visszaadás dátuma:
Hibajelenség:	Jótállás új határideje:
Új azonosító szám:	Munkalapszám:
(Ph)	Elvégzett javítás/csere:
Bejelentés dátuma:	Visszaadás dátuma:
Hibajelenség:	Jótállás új határideje:
Új azonosító szám:	Munkalapszám:
(Ph)	Elvégzett javítás/csere:
Bejelentés dátuma:	Visszaadás dátuma:
Hibajelenség:	Jótállás új határideje:
Új azonosító szám:	Munkalapszám:
(Ph)	Elvégzett javítás/csere:

Az eladó (jogszabályi jótállás kötelezettje) bélyegzőlenyomata és a Jótállási Jegy kiállítás során eljáró személy aláírása

Vásárló aláírása

Környezetvédelem



Az európai uniós irányelvvel összhangban címkézett elektronikai hulladékot nem szabad más települési hulladékkal együtt elhelyezni. A hulladékot elkülönítve kell gyűjteni és újrahasznosítani a kijelölt pontokon. A megfelelő ártalmatlanítás biztosításával megelőzheti a környezetre és az emberi egészségre gyakorolt lehetséges negatív következményeket. A használt berendezések gyűjtőrendszere megfelel a hulladékártalmatlanításra vonatkozó helyi környezetvédelmi előírásoknak. Erről a témáról részletes tájékoztatást az önkormányzatnál, a tisztítóműben vagy a termék beszerzési helyén lévő üzletben lehet kérni.



A termék megfelel az Európai Unió (EU) úgynevezett új megközelítésű, biztonsági, egészségügyi és környezeti kérdésekre vonatkozó irányelveinek, amelyek meghatározzák a felderítendő és megszüntetendő veszélyeket.

Ez a dokumentum a gyártó által készített eredeti használati utasítás fordítása.

A készülék újratölthető akkumulátorral van felszerelve, amely fizikai és kémiai szerkezete miatt idővel és a használat során öregszik. A gyártó a készülék maximális működési idejét laboratóriumi körülmények között adja meg, ahol a készülék optimális működési feltételei adottak, és maga az akkumulátor új és teljesen feltöltött. A tényleges üzemidő eltérhet az ajánlatban megadottaktól, és ez nem a készülék hibája, hanem a termék jellemzője.

A termék lehető leghosszabb és legbiztonságosabb használata érdekében a terméket rendszeresen saját magának vagy szakszervezeteknek kell karbantartaniuk. Ha nincs információ a szükséges ciklikus vagy ciklikus karbantartás vagy szervizelés a használati utasításban, a termék fizikai állapotának a fizikailag új termékétől való eltérését rendszeresen, legalább hetente egyszer értékelni kell. Ha bármilyen eltérést észlel vagy talál bármilyen eltérésről a kereskedőt sürgősen értesíteni kell. A megfelelő karbantartás és az eltérés észlelése és a kereskedő értesítése esetén történő reagálás elmulasztása maradandó károkat okozhat a következőkben a termék, a vagyon vagy az egészség, amelyért a gyártó és a garanciavállaló semmilyen módon nem vállal felelősséget.